

CS	PL
<b>IZYMO SHUTTER RECEIVER io MEA/EE</b>	
<b>ODBIORNIK io DO ROLET IZYMO</b>	

#### WPROWADZENIE

Mikromodułowy IZYMO SHUTTER RECEIVER io to odbiornik radiowy, który umożliwia sterowanie napędem przewodowym do rolet. Steruje się nim za pomocą nadajników radiowych io-homecontrol i/lub przelącznika do rolet.

#### INFORMACJE OGÓLNE

Przed rozpoczęciem instalacji produktu Somfy, należy dokładnie zapoznać się z niniejszą instrukcją obsługi oraz zaleceniami dotyczącymi bezpieczeństwa. Niezbędne jest ścisłe stosowanie się do podanych wskazówek i zachowanie tego dokumentu przez cały okres użytkowania produktu. Przed rozpoczęciem instalacji należy sprawdzić zgodność tego produktu Somfy z urządzeniami i akcesoriami, które będą z nim współpracować.

Niniejsza instrukcja zawiera opis instalacji i sposobu obsługi tego produktu. Instalowanie lub używanie produktu poza zakresem zastosowania określonym przez Somfy jest niedozwolone. Unieważni to gwarancję i zwolni firmę Somfy z wszelkiej odpowiedzialności, podobnie jak wszelkie nieprzestrzeganie instrukcji zawartych w tym dokumencie.

Somfy nie ponosi odpowiedzialności za zmiany w normach i standardach wprowadzone po publikacji niniejszej instrukcji.

#### OGÓLNE ZALECENIA DOTYCZĄCE BEZPIECZEŃSTWA

Ten produkt nie jest przeznaczony do użytkowania przez osoby (w tym dzieci), których zdolności fizyczne, sensoryczne lub mentalne są ograniczone, lub przez osoby nieposiadające doświadczenia lub wiedzy, chyba że mogą one korzystać, za pośrednictwem osoby odpowiedzialnej za ich bezpieczeństwo, z nadzoru albo wcześniej udzielonych im instrukcji dotyczących obsługi produktu.

Nie należy narażać produktu na uderzenia i upadki, na działanie substancji łatwopalnych lub źródeł ciepła, chronić przed wilgocią i rozpryskującymi płynami, nie zanurzać. Nie podejmować prób naprawy.

#### WARUNKI UŻYTKOWANIA

Nie wolno używać tego produktu na zewnątrz. Zasięg odbioru fal radiowych jest ograniczony normami regulującymi zasady używania urządzeń radiowych. Zasięg IZYMO SHUTTER RECEIVER io zależy w dużym stopniu od otoczenia, w którym produkt jest używany: zakłócenia mogą być wywołane przez duże urządzenia elektryczne znajdujące się w pobliżu instalacji, rodzaj materiału zastosowanego do konstrukcji ścian oraz przegrody (powierzchnie metalowe, itp.). Używanie urządzeń radiowych (np. słuchawek hi-fi) pracujących na tej samej częstotliwości radiowej może ograniczyć zakres działania produktu.

#### ZGODNOŚĆ

Ce Somfy oświadcza niniejszym, że urządzenie radiowe opisane w tej instrukcji jest zgodne z wymogami Dyrektywy radiowej RED 2014/53/UE oraz innymi podstawowymi wymogami stosownych Dyrektyw europejskich. Pełny tekst deklaracji zgodności jest dostępny pod adresem internetowym www.somfy.com/ce.

Dbamy o środowisko. Nie wolno wyrzucać urządzenia razem z odpadami gospodarstwa domowego. Należy przekazać je do specjalnego punktu zbiórki odpadów w celu wtórnego przetworzenia.

#### GWARANCJA

Na ten produkt jest udzielana 5-letnia gwarancja, licząc od daty zakupu.

KOMPATYBILNOŚĆ	
Napędy do rolet	
Typ	Przewodowe
Podłączenie (3 przewody + opcjonalnie uziemienie)	Góra (faza) Dół (faza) Neutralny
Zasilanie	220-240V AC 50Hz
Liczba napędów na jeden mikromoduł	maks. 1
Moment obrotowy	maks. 80 Nm
Oprzyrządowanie (typy przelącznika)	
<ul style="list-style-type: none"><li>Właczniki przyciskowe do rolet (Góra/Stop/Dół)</li> <li>Podwójne włączniki przyciskowe</li> <li>Przelączniki kołyskowe do rolet (Góra/Stop/Dół)</li> <li>Podwójne przelączniki kołyskowe</li> <li>Bez oprzyrządowania. Sterowanie wykonywane jest wyłącznie za pomocą jednego lub kilku nadajników io.</li></ul>	

#### Nadajniki io-homecontrol

- IZYMO TRANSMITTER io
- TaHoma
- Connexoon io-homecontrol
- Box Energieasyconnect (Rexel)
- Nadajniki i piloty zdalnego sterowania io-homecontrol
- SUNIS WireFree II io

#### OPIS

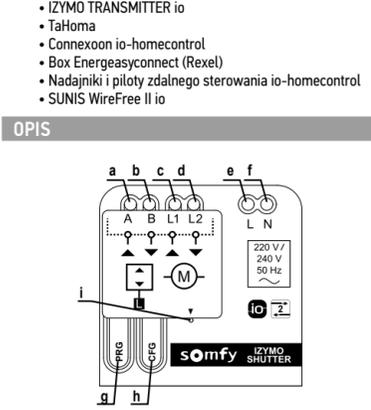

Nazwa	Przewód	Oznaczenie
Wejście przelącznika kierunek Góra	A - Fioletowy	a
Wejście przelącznika kierunek Dół	B - Pomarańczowy	b
Napęd w kierunku kierunek Góra	L1 - Czarny	c
Napęd w kierunku kierunek Dół	L2 - Brązowy	d
Zasilanie Faza	L - Brązowy	e
Zasilanie Neutralny	N - Niebieski	f
Przycisk Programowanie PRG	-	g
Przycisk Konfiguracja CFG	-	h
LED Wielokolorowa	-	i

### MONTAŻ

#### Wstępne wymagania

Położenia krańcowe napędu muszą być ustawione przed instalacją mikromodułu.

Roleta musi być ustawiona w potowie wysokości.

△ Przed przystąpieniem do instalacji, należy wyłączyć zasilanie sieciowe na rozdzielnicę elektrycznej.

△ Wykonać podłączenie produktu, przestrzegając norm dotyczących instalacji elektrycznych oraz dyrektyw obowiązujących w kraju, w którym urządzenie jest instalowane.

△ Przewody wejścia A i B nie są odizolowane od zasilania sieciowego. Odbiornik IZYMO SHUTTER RECEIVER io powinien być zasilany z sieci napięciem 220-240 V AC, 50 Hz za pomocą przewodu fazowego i neutralnego.

Odbiornik IZYMO SHUTTER RECEIVER io należy instalować w:

- puszce podtynkowej (min. 50 mm głębokości lub z kieszenią na mikromoduł) za przelącznikami.

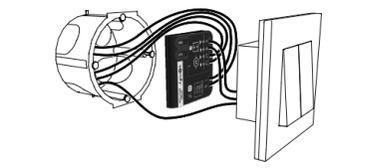

- puszce odgalonej.

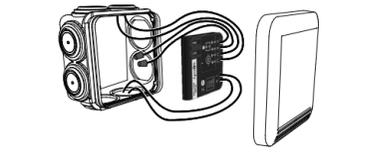

### OKABLOWANIE

Produkt jest wyposażony w zabezpieczenie przed nieprawidłowym okablowaniem.

- Z przelącznikiem

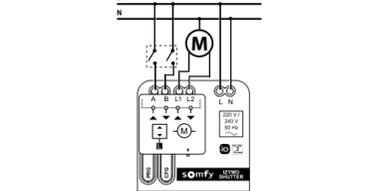

- Bez przelącznika

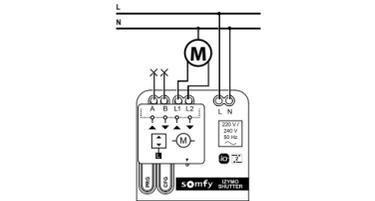

#### × niepodłączone

△ Niepodłączone przewody powinny być odizolowane za pomocą osłony izolacyjnej lub izolacyjnej listwy zaciskowej.

### Sprawdzenie kierunku obrotu

Nacisnąć krótko na przycisk PRG mikromodułu, aby przeprowadzić kolejne poniższe działania (cykl w 4 etapach) i sprawdzić, czy napęd działa prawidłowo:

- Góra
- Stop
- Dół
- Stop

Wykorzystać wejścia przewodowe A i B do sprawdzenia kierunku obrotu napędu. Jeżeli nie jest on prawidłowy, należy zamienić miejscami przewody L1 i L2.

### URUCHAMIANIE

### Kalibracja mikromodułu

Aby umożliwić rozpoznanie przez mikromoduł dokładnego położenia rolety, konieczne jest wykonanie 2 cykli Góra/Dół.

### Konfiguracja

Ustawić odbiornik IZYMO SHUTTER RECEIVER io w trybie konfiguracji, naciskając przez 2 sekundy na przycisk CFG do momentu, aż zaświeci się czerwona dioda LED.

△ Dioda LED świeci się na czerwono podczas całego czasu trwania konfiguracji.

Tryb konfiguracji jest aktywny przez 5 minut.

### Ustawienie trybu sterowania wejść przewodowych

Naciśnięcia na przycisk CFG powinny być szybkie (<0,5 s).

Liczba naciśnieć na CFG	Parametry	Możliwe wartości	Potwierdzenie wzrokowe	
			Kolor diody LED	Liczba mignięć
1	Tryb sterowania wejściami przewodowymi	Ręczny (1)	Niebieski	2 mignięcia
2		Automatyczny i ręczny	Niebieski	3 mignięcia

(1) Wartości domyślne

Tryby sterowania są opisane w rozdziale «Użytkowanie».

### Wyjście z trybu konfiguracji

- Nacisnąć przez 2 sekundy na przycisk CFG do momentu, aż zaświei czerwona dioda LED

- Za pomocą przelącznika: Nacisnąć na jeden z włączników przyciskowych lub przelączny jeden z przelączników.

### Przywracanie początkowej konfiguracji

- Nacisnąć przez 7 sekund na przycisk CFG i przytrzymać do momentu, aż czerwona dioda LED mignie kilkakrotnie, a następnie zgaśnie.

Mikromoduł powraca do wartości domyślnych wskazanych w poprzedniej tabeli.

### POWIĄZANIE

Ustawić odbiornik IZYMO SHUTTER RECEIVER io w trybie powiązania

Istnieje 5 sposobów ustawienia mikromodułu w trybie powiązania:

- ▶ Patrz schemat A
- 1] Za pomocą mikromodułu
- 2] Za pomocą włącznika przyciskowego
- 3] Za pomocą przelącznika
- 4] Za pomocą nowego nadajnika
- 5] Za pomocą już powiązanego nadajnika

Zielona dioda LED zapala się na 10 minut: w tym czasie mikromoduł jest w trybie powiązania.

### Powiązanie lub usunięcie nadajnika io

Po ustawieniu odbiornika IZYMO SHUTTER RECEIVER io w trybie powiązania:

- ▶ Patrz schemat B
- Procedurę należy wykonać za pomocą nadajnika, który ma zostać dodany lub usunięty. Zielona dioda LED miga, następnie gaśnie po zakończeniu procedury.

### Powiązanie z TaHoma / Connexoon io

Po ustawieniu odbiornika IZYMO SHUTTER RECEIVER io w trybie powiązania:

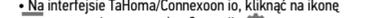
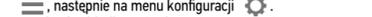
- Na interfejsie TaHoma/Connexoon io, kliknąć na ikonę , następnie na menu konfiguracji .
- Wybrać zakładkę io (wyłącznie na TaHoma), następnie kliknąć na „Dodaj”.
- Dalej postępować zgodnie z procedurą wyświetloną na ekranie.

### Usunięcie TaHoma / Connexoon io

- Na interfejsie TaHoma/Connexoon io, kliknąć na ikonę , następnie na menu konfiguracji .
- Wybrać zakładkę io (wyłącznie na TaHoma), następnie kliknąć na „Usuń”.
- Dalej postępować zgodnie z procedurą wyświetloną na ekranie.

### Wyjść z trybu powiązania IZYMO SHUTTER RECEIVER io

- Za pomocą mikromodułu: nacisnąć krótko na przycisk PRG mikromodułu.
- Za pomocą przelącznika: nacisnąć na jeden z włączników przyciskowych lub przelączny jeden z przelączników.

### SHUTTER RECEIVER io

- △ Ta procedura powoduje przywrócenie konfiguracji początkowej i usunięcie wszystkich powiązanych nadajników.

### 1. metoda (z dostępem do mikromodułu):

- Nacisnąć (>7s) na przycisk PRG odbiornika IZYMO SHUTTER RECEIVER io, do momentu, aż napęd wykona dwukrotnie ruch góra-dół.

### 2. metoda (bez dostępu do mikromodułu):

- Nacisnąć (>7s) na przycisk PRG powiązanego nadajnika, do momentu, aż napęd wykona dwukrotnie ruch góra-dół.

### UŻYTKOWANIE

Przywracanie wcześniejszego położenia i postępowanie w przypadku przeszkód

Zależnie od używanego napędu do rolety, informacja o jego położeniu może być czasem niedokładna. Jeśli napęd napotka przeszkodę, informacja zwrotna o jego położeniu będzie nieprawidłowa do momentu, aż zostanie ponownie wykonany cykl Góra/Dół aż do położenia krańcowego.

### Przewodowe elementy sterujące

Działanie przewodowych elementów sterujących zależy od wybranego trybu i typu sterowania.

	Tryb ręczny	Tryb automatyczny i ręczny	Nadajnik io
Właczniki przyciskowe	naciśnięcie na przycisk Góra lub Dół steruje napędem przez czas naciskania.	naciśnięcie < 0,5 s na przycisk Góra lub Dół steruje napędem aż do osiągnięcia jego położenia krańcowego.	naciśnięcie na przycisk Góra lub Dół steruje napędem aż do osiągnięcia jego położenia krańcowego.
Właczniki przyciskowe	naciśnięcie > 0,5 s na przycisk Góra lub Dół steruje napędem przez czas naciskania.	naciśnięcie > 0,5 s na przycisk Góra lub Dół steruje napędem przez czas naciskania.	kolejne naciśnięcie na ten sam przycisk powoduje zatrzymanie napędu
Przelączniki kołyskowe	Napęd obraca się do osiągnięcia położenia krańcowego	-	

FAQ		
Spostrzeżenia	Możliwe przyczyny	Rozwiązania
Napęd obraca się w nieprawidłowym kierunku.	Okablowanie jest nieprawidłowe.	Zamienić miejscami przewody L1 i L2
Po krótkim naciśnięciu na włącznik przyciskowy napęd zatrzymuje się, zamiast się obracać aż do osiągnięcia położenia krańcowego.	Mikromoduł jest ustawiony w trybie ręcznym.	Zmienić konfigurację punktu sterowania. Patrz “Uruchomienie”, a następnie Ustawienie trybu sterowania wejść przewodowych: wybrać Tryb automatyczny i ręczny.
Napęd jest sterowany przez IZYMO TRANSMITTER io i nie działa za każdym razem.	Bateria nadajnika IZYMO TRANSMITTER io powiązanego z odbiornikiem IZYMO SHUTTER RECEIVER jest rozładowana.	Zapoznać się z jego instrukcją, aby wymienić baterię.
Odbiornik IZYMO SHUTTER RECEIVER io nie działa	Nieprawidłowe okablowanie. Oprzyrządowania są podłączone do przewodu neutralnego.	Sprawdzić, czy okablowanie jest prawidłowe. Zmienić okablowanie, aby podłączyć urządzenie do przewodu fazowego.

### DANE TECHNICZNE

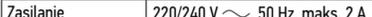
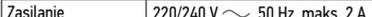
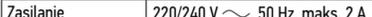
Zasilanie	220/240 V  , 50 Hz, maks. 2 A (wylącznik różnicowoprądowy 2 A, krzywa C, obowiązkowo przed mikromodułem)
Zanieczyszczenie	Kat II
Przekrój przewodu zasilającego	Min.: 0,75 mm² <p>Maks.: 1,5 mm²</p>
Stopień ochrony	IP 20 
Klasa ochrony	 Podwójna izolacja bez uziemienia
Wymiary	43 x 43 x 18 mm
Pasma częstotliwości efektywna moc wypromieniowania	868,000 MHz - 868,600 MHz ERP < 25 mW <p>868,700 MHz - 869,200 MHz ERP &lt; 25 mW</p> <p>869,700 MHz - 870,000 MHz ERP &lt; 25 mW</p>
Zasięg w otwartym terenie	200 m
Zasięg między dwoma ścianami żelbetonowymi	20 m
Liczba punktów sterowania io-homecontrol	Jednokierunkowych: 10 pilotów <p>zdalnego sterowania</p> <p>Dwukierunkowych: Nieograniczona</p>
Temperatura pracy	od 0°C do + 55°C
Wilgotność	WW 85% RH przy 25°C
Wysokość	< 2000 m

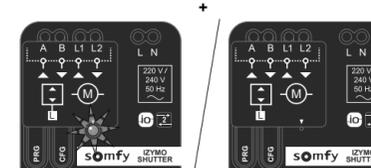
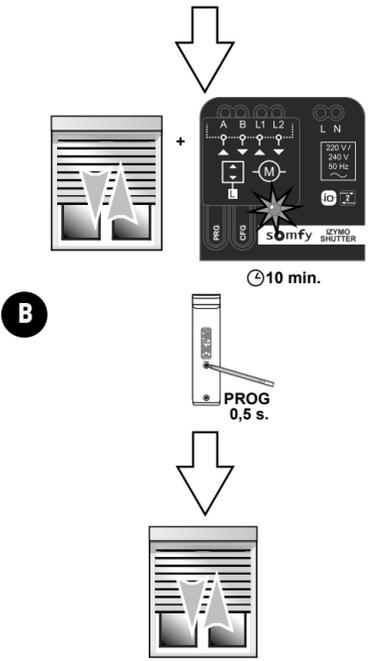
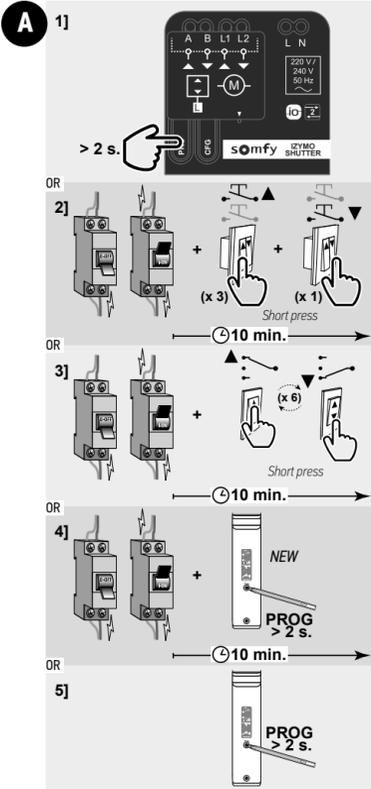

## somfy.

#### SOMFY ACTIVITES SA

50, avenue du Nouveau Monde, F-74300 CLUSES

www.somfy.com

Somfy, dans un souci constant d'évolution et d'amélioration, peut modifier le produit sans préavis. Photos non contractuelles.

Copyright © 2018 SOMFY ACTIVITES SA, Société Anonyme. All rights reserved. Capital 35.000.000 Euros, RCS Anney, 303.970.230 - 09/2018.