

Installation manual / Manual de instalación / Manual de instalação / Εγχειρίδιο εγκατάστασης Telis Composio RTS

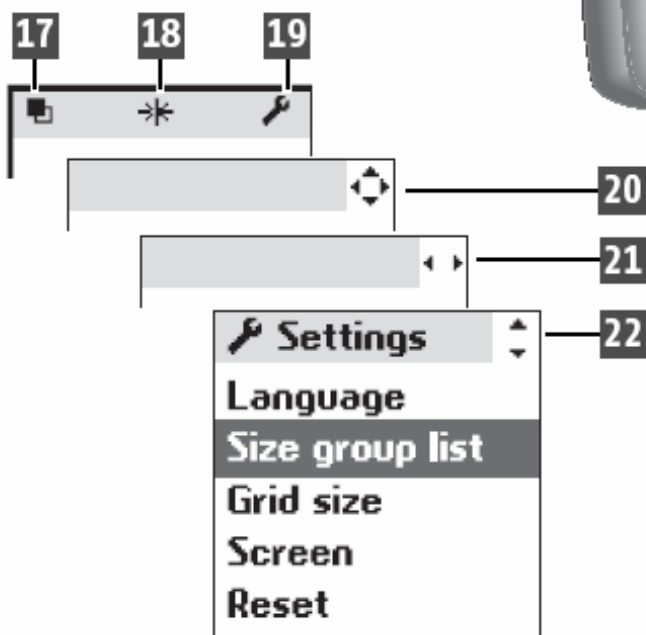

INSTRUKCJA OBSLUGI, WERSJA 1.0 PL
31/08/2007

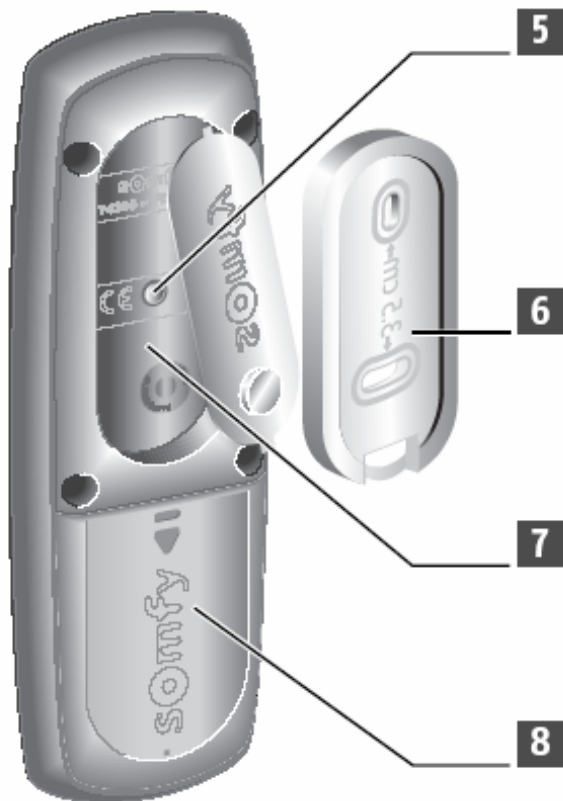
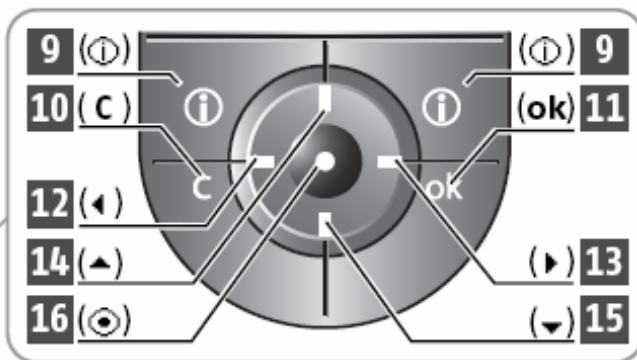
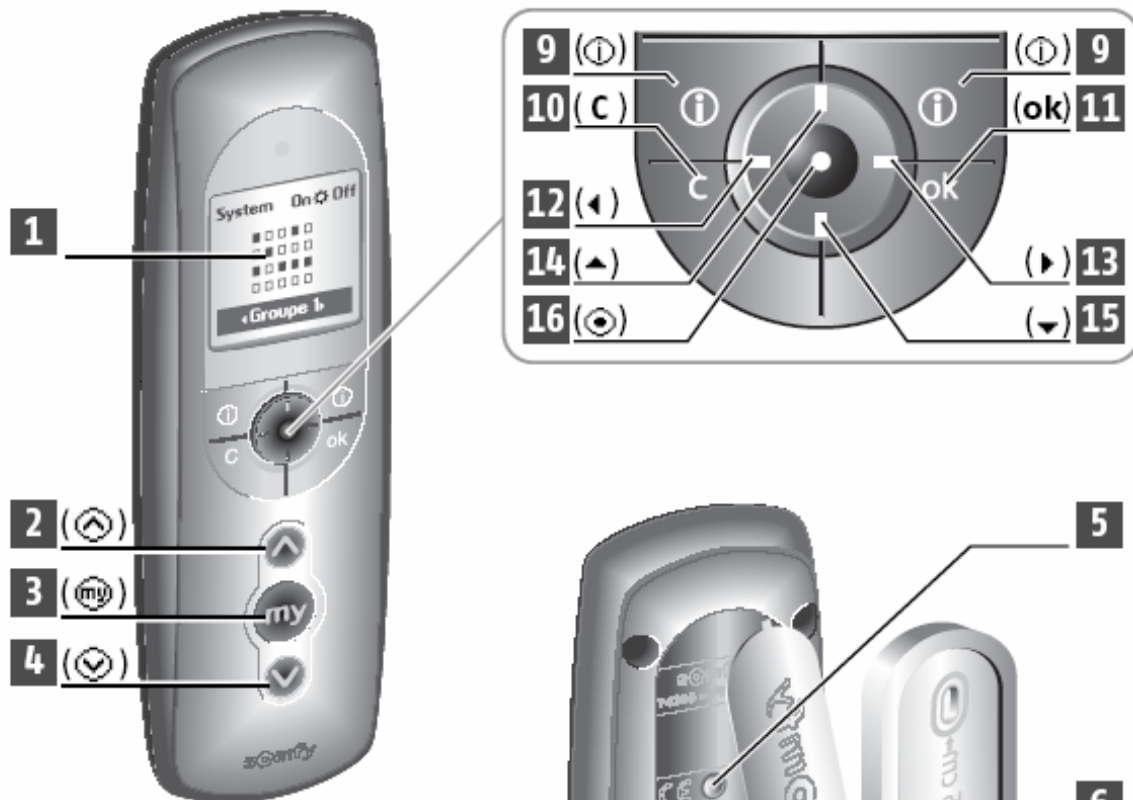

OPIS PILOTA

1	Wyświetlacz
2	Rozkaz Góra
3	Stop / lub pozycja komfortowa (IP)
4	Rozkaz Dół
5	Klawisz programowania (PROG)
6	Wieszak ścienny
7	Wgłębienie wieszaka ściennego
8	Pokrywa baterii zasilających
9	Pomoc / informacja
10	Kasuj
11	OK. (klawisz potwierdzenia)
12	Przesuń w lewo
13	Przesuń w prawo
14	Przesuń do góry
15	Przesuń w dół
16	Potwierdzenie wyboru

OPIS WYŚWIETLANYCH SYMBOLI

17	Grupy
18	Czujnik słoneczny
19	USTAWIENIA
20	Wskazują możliwe kierunki wyboru:
21	dotyczy przesuwania kursora po menu
22	na wyświetlaczu LCD

CHARAKTERYSTYKA PRODUKTU

Telis Composio RTS umożliwia sterowanie w 20 niezależnych grupach. Jako grupę rozumie się jeden bądź wiele napędów RTS, w zależności od wymagań obiektu.

Telis Composio RTS umożliwia sterowanie napędów ~230V lub 24 V DC w:

- Roletach,
- Markizach tarasowych,
- Screenach,
- Żaluzjach wewnętrznych lub fasadowych,
- Oknach uchylanych elektrycznie,
- Bramach garażowych itp.

Możliwa jest także obsługa oświetlenia (jeżeli zainstalowano odpowiednie odbiorniki RTS)

Podstawowe dane eksploatacyjne

Wymiary

Temperatura robocza

Ochrona obudowy

Zasięg radiowy

Dimensions

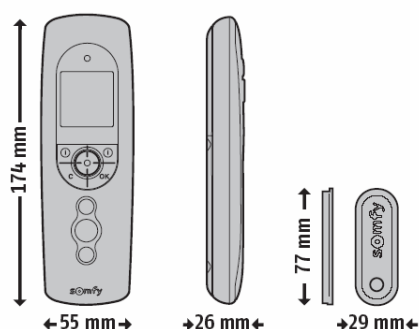

Operating temperature

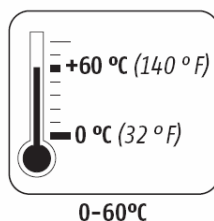

Protection level

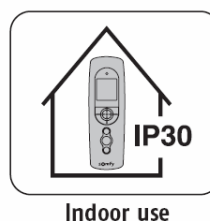

Radio range

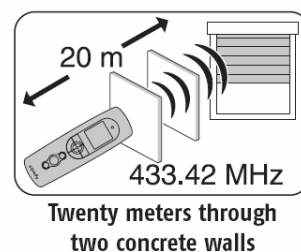

WYMIANA BATERII

Pilot zasilany jest przez 3 baterie typu AAA (1,5 V)

Przy instalacji /lub wymianie/ baterii należy zwrócić uwagę na odpowiednią polaryzację.

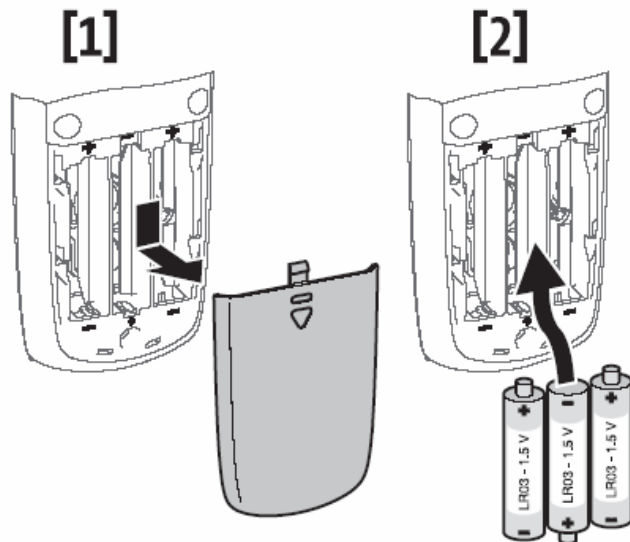

UWAGA!

Baterie mogą zawierać składniki powodujące uszczerbek na zdrowiu lub poważną degradację środowiska. Zużytych baterii nie mieszać z innymi odpadami. Wyrzucić do specjalnie oznaczonych pojemników.



W pilocie Telis Composio RTS **nigdy nie używaj** baterii wielokrotnego ładowania (akumulatorów). Umożliwi to prawidłowe wykrycie i wskazanie rozładowania baterii na wyświetlaczu.

PIERWSZE URUCHOMIENIE

Przy pierwszym włączeniu, nowy pilot Telis Composio RTS automatycznie przejdzie do menu wyboru języka.

1 / wybierz język klawiszami lewo/prawo i potwierdź klawiszem (OK.).

Dostępne wersje językowe to: angielski, niemiecki, francuski, hiszpański, holenderski, portugalski.

UWAGA:

Dalszy ciąg tej instrukcji pokazuje komunikaty menu w wersji angielskiej.



2/ rozpocznij definiowanie grup sterowania, uruchomi się menu „create group”

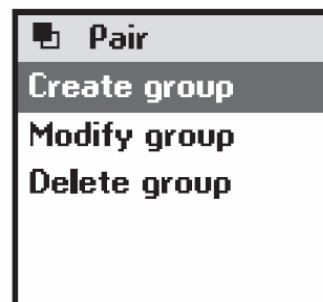

Jeżeli chcesz zaprogramować grupy sterowania później, naciśnij klawisz kasowania (**C**), dopóki pilot nie powróci do menu głównego.

Grupą nazywa się tu kanał sterowania radiowego.
Każda grupa (kanał) może mieć swój indywidualny opis na ekranie LCD.

Przykładowo zdefiniowane grupy (kanały) sterowania

Wszystkie rolety na parterze budynku, tak aby wychodząc z domu można było jednym naciśnięciem zabezpieczyć okna i drzwi balkonowe (zamknąć wszystkie rolety na parterze).
Grupa może być nazwana **PARTER**

Wszystkie osłony przeciwsłoneczne na fasadzie południowej, aby można było zabezpieczyć meble oraz obniżyć temperaturę pomieszczeń podczas gorących letnich miesięcy
Grupa może być nazwana **POLUDNIE**

Wszystkie osłony okienne, które jednym naciśnięciem chcemy zamknąć wieczorem (lub np. idąc do łóżka)
Grupa może być nazwana **WIECZOREM**

Osłony okienne w pokoju komputerowym, telewizyjnym (lub w biurze) w celu ustawienia osłon okiennych w idealnej pozycji do pracy, czytania lub zapobiegającej odbiciom na ekranie komputera
Grupa może być nazwana **BIURO**

Brama garażowa lub wjazdowa, w celu zdalnego otwarcia bramy dla zaproszonych gości
Grupa sterowania (kanał) może być nazwana **BRAMA**

Oświetlenie (np. wejścia przed domem) może być obsługiwane z pilota Telis Composio RTS.
Grupa sterowania (kanał) może być nazwana **OSWIETLENIE**

Telis Composio RTS umożliwia zdefiniowanie (i opisanie na wyświetlaczu) do 20 różnych grup (kanałów) sterowania.

Montaż wieszaka ściennego

Wybierz łatwo dostępne i wygodne miejsce instalacji.
Do montażu uchwyty możesz użyć dwóch śrub dostarczonych w opakowaniu, lub innych w zależności od materiału podłoża.

Pamiętaj, aby wyświetlacz LCD był na wysokości umożliwiającej łatwe czytanie i wykorzystanie MENU.

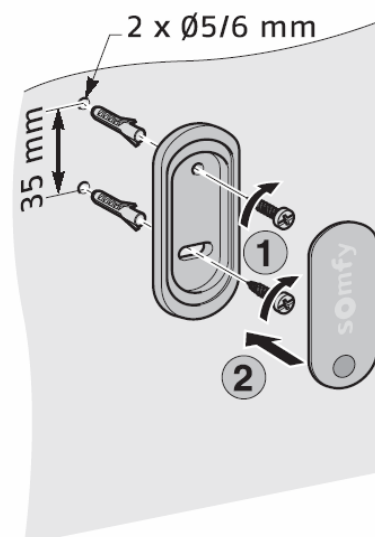

PORUSZANIE SIĘ PO MENU

12, 13, 14, 15 - poruszanie się po menu ułatwiają klawisze kierunków 

16 - środkowy przycisk potwierdzenia – do wybrania podświetlonej opcji 

11 - klawisz potwierdzenia wyboru 

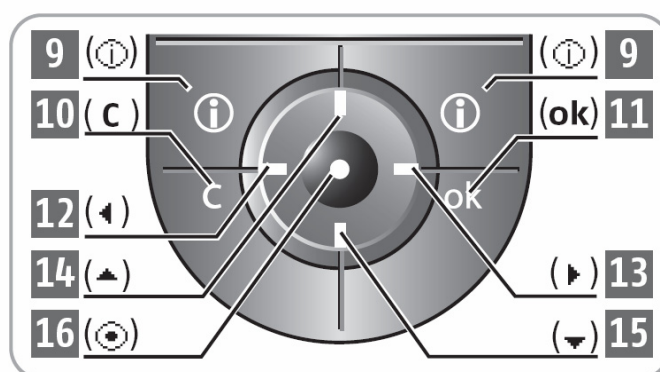

(C) umożliwia powrót do wyższego poziomu Menu.

Kilkukrotne naciśnięcie w dowolnym momencie umożliwia powrót do głównego ekranu

Przykład struktury Menu

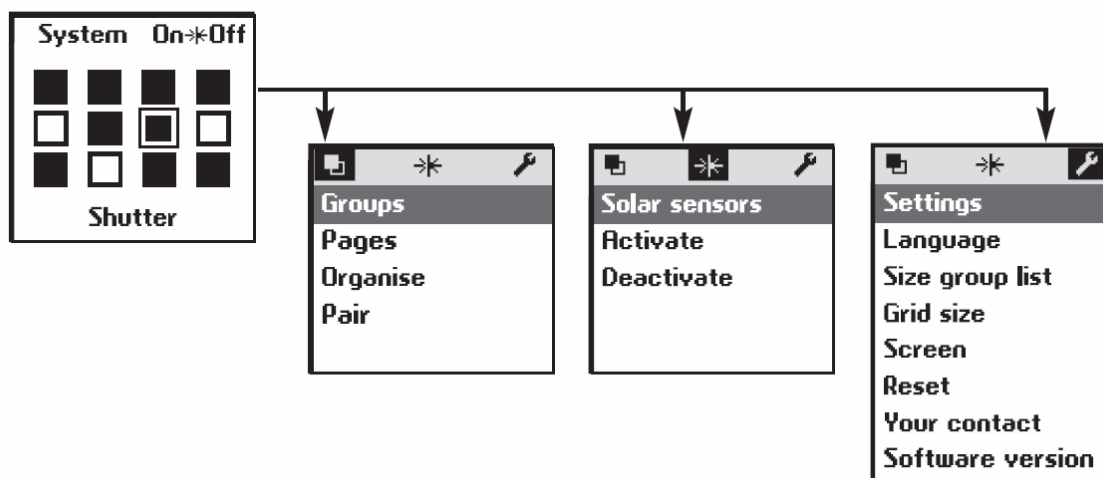

Groups – tworzenie, nazywanie, programowanie grup (kanałów) sterowania

Solar Sensors – obsługa automatyki słonecznej

Activate - włącz
Deactivate – wyłączyć

Settings – ustawienia główne

Pozycja komfortowa

Funkcja dostępna w zależności od zastosowanych odbiorników radiowych – sprawdź w instrukcji programowania napędu RTS lub odbiornika radiowego RTS.

Pozycja komfortowa może być ustawiona lub wywołana dla każdego kanału (grupy) indywidualnie,

OBSŁUGA AUTOMATYKI SŁONECZNEJ

Strzałką „góra” przenieś kursor na pole oznaczone słoneczkiem.

Wybierz wg potrzeby:

„ON” - włącz,
„OFF” - wyłącz

i potwierdź klawiszem OK.

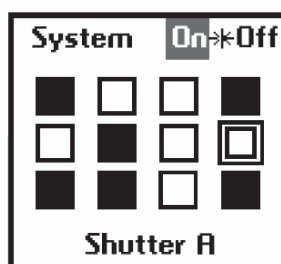

Wybierz jedną z opcji

„**Choose groups**” – aby wybrać jedną lub więcej grup sterowania, w której włączysz lub wyłączysz automatykę słoneczną.

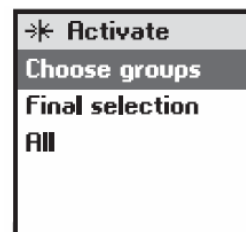

„**Final selection**” – wygodny sposób oznaczenia grup w których automatyka słoneczna ma być włączona/ lub wyłączona. Poruszaj się kursorem po matrycy, zaznacz klawiszem potwierdzenia



wybrane kanały (grupy) sterowania, następnie potwierdź klawiszem **OK**.

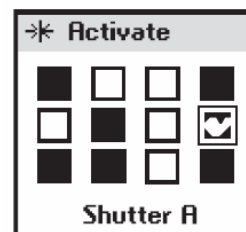

„**All**” – centralne włączenie lub wyłączenie automatyki słonecznej dla wszystkich grup zaprogramowanych do pilota Telis Composio RTS.

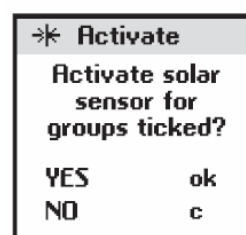

Rezygnacja, możliwa w dowolnym momencie - klawiszem (C)

OPIS GRUPY NA WYŚWIETLACZU

Zmiana lub tworzenie nazw.

Wybierz „**System>Groups>Page**” aby wyświetlić wszystkie nazwy, kolumna po kolumnie.

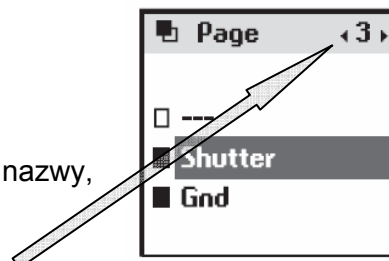

Przykład:

wyświetlacz pokazuje nazwy grup (kanałów) dla 3 kolumny matrycy.

Enter Name – wprowadzanie nazwy – użyj strzałek lewo /pravo aby wybrać odpowiednie litery i potwierdzaj klawiszem 



Klawisz (C) umożliwia skasowanie niepoprawnej litery.

Niektóre litery, oznaczone strzałką do góry, umożliwiają wprowadzenie znaku specjalnego. Użyj klawisza GÓRA, jeśli chcesz skorzystać z tej opcji.

Po wprowadzeniu całej nazwy – zatwierdź klawiszem **OK**.



Choose name – możesz skorzystać z gotowej listy nazw np. Bedroom, Kitchen, Light, Gate itp.

Organizuj – sortuj kanały RTS (grupy)

Po wybraniu „**System>Groups> Organise**„ można zmieniać położenie na wyświetlaczu poszczególnych grup (kwadracików odpowiadających grupom).

Wybierz żądaną grupę, następnie przyciśnij klawisz potwierdzenia. Wybrana grupa jest tymczasowo prznoszona do „schowka” na górze wyświetlacza.

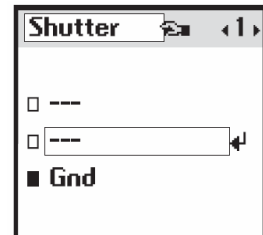

Użyj klawiszy góra, dół, lewo, prawo do umieszczenia kanału w odpowiednim miejscu matrycy na LCD, ponownie potwierdź. Jeżeli grupa kanał jest już zajęta, to stara nazwa grupy przenoszona jest na górę wyświetlacza, do „schowka”. W następnej kolejności starą nazwę grupy można przenieść w inne miejsce na wyświetlaczu.

MENU USTAWIEŃ

System>Settings

Language :wybierz jeden z 7 języków systemowych.
Zmiana klawiszami lewo/prawo i potwierdzenie klawiszem (OK).

Dostępne wersje językowe to: angielski, niemiecki, francuski, hiszpański, holenderski, portugalski, włoski

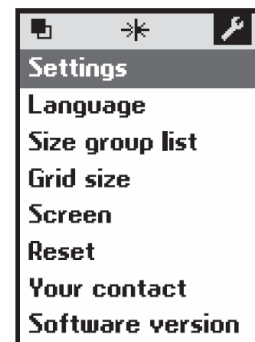

Ostatnio używane

Z poziomu głównego menu, możliwy jest łatwy (klawiszami < >) bezpośredni dostęp do 5 ostatnio używanych kanałów RTS. W menu „**Size group list**” można zmienić listę historii z 5 do 10 ostatnio używanych kanałów.

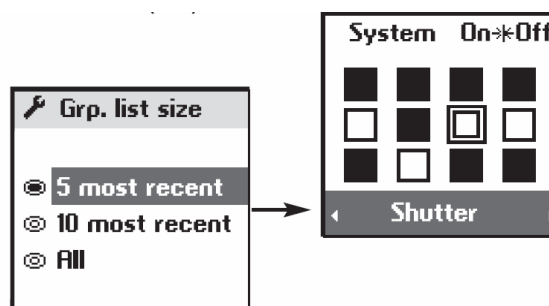

Grid Size - Wielkość Matrycy

Umożliwia zmianę sposobu wyświetlania

12 kanałów (3 linie x 4 kolumny) -- ustawienie fabryczne
20 kanałów (4 linie x 5 kolumn) – jeżeli całkowita ilość zaprogramowanych kanałów przekroczy 12.

Wybierz opcję klawiszami góra/ dół, zatwierdź klawiszem OK.

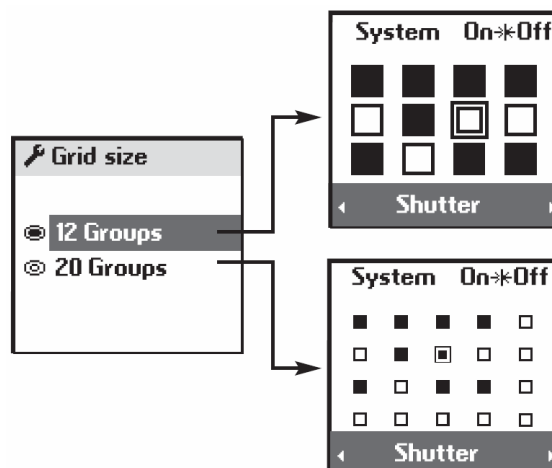

Screen

Umożliwia ustawienia podświetlenia LCD w wariantach

- bez podświetlenia – oszczędność energii,
- podświetlenie LCD przez 5 s po ostatnim naciśnięciu klawisza - ustawienie fabryczne
- podświetlenie LCD przez 15 s po ostatnim naciśnięciu klawisza,

Po dokonaniu wyboru, potwierdź klawiszem oo lub OK

Reset

Umożliwia szybki powrót pilota Telis Composio RTS do ustawień fabrycznych.

UWAGA! Wprowadzone nazwy grup **NIE** zostaną skasowane. Reset dotyczy jedynie ustawienia fabryczne automatyki słonecznej, czasów podświetlania, języka systemowego itd.

Your Contact

Umożliwia wpisanie w pilota adresów kontaktowych do serwisanta / INSTALATORA.

Funkcja przydatna dla Użytkownika w przypadku chęci zmiany programu/ rozbudowy instalacji, serwisowania rolet itp.



PROGRAMOWANIE GRUP STEROWANIA

Jest dostępne z poziomu **System>Groups>Pair**

Umożliwia dodawanie, zmiany lub kasowanie grup sterowania. Funkcja **Pair** opisywana w instrukcji dotyczy dopisywania pilota Telis Composio RTS jako kolejnego nadajnika.

Zaleca się, aby napędy radiowe oraz odbiorniki RTS były wstępnie zaprogramowane z lokalnymi sterownikami (np. pilotem 1 kanałowym Telis 1 RTS lub nadajnikiem Centralis RTS lub Situo RTS). Pilot 20 kanałowy jest przewidziany do programowania jako kolejny nadajnik, do dowolnego tworzenia grup i podgrup sterowania.

Możliwe jest traktowanie pilota TELIS Composio RTS, jak zwykłego pilota RTS i używanie go np. do programowania nowych napędów RTS, ustawiania położenia krańcowych itd. Jednak takie postępowanie przy wielu kanałach i ustawieniu całego obiektu powoduje niepotrzebne zużycie baterii zasilających jeszcze przed oddaniem pilota Użytkownikowi.

Przykład

Tworzenie nowej grupy

Wybierz „**Create group**” i potwierdź (OK)

Wybierz lokalizację (wolny kwadrat) i potwierdź (OK).

Wpisz lub wybierz nazwę, potwierdź klawiszem OK.

Na wyświetlaczu pojawi się komunikat „**Follow the RTS...itd.**”
W tym momencie pilot Telis Composio RTS jest gotowy do zapisania w pamięci odbiornika (jako kolejny nadajnik)

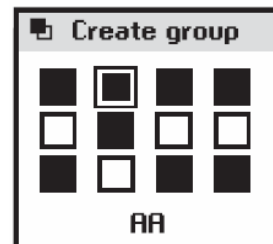
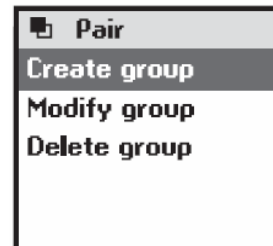

- 1** – przez około 2 sekundy naciśnij klawisz PROG na sterowniku lokalnym, zaprogramowanym do danego napędu.
Odbiornik potwierdzi przejście w stan programowania krótkim ruchem góra/dół lub świeceniem diody (np. dla Centralista indoor RTS)

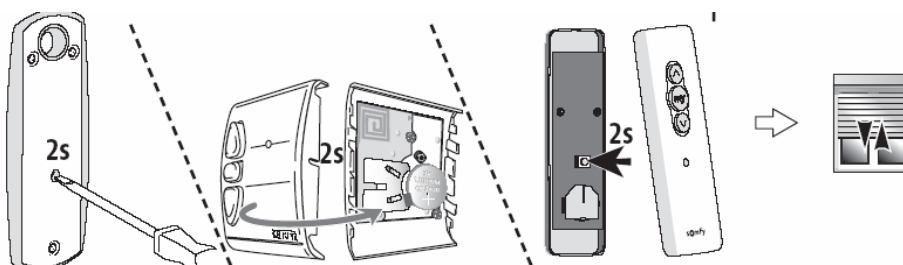

2- krótko wciśnij klawisz PROG.
umieszczony z tyłu obudowy pilota Telis Composio.

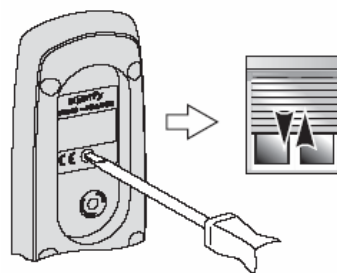

3- Powtórz kroki 1 i 2 dla każdego napędu (odbiornika) który ma być zaprogramowany do danej grupy. Po zakończeniu programowania wszystkich napędów do grupy, zakończ naciskając OK.



4 – Sprawdź, czy cała grupa działa tak jak oczekiwałeś.
Jeśli chcesz dodać do grupy dowolny napęd, powtórz kroki 1 i 2

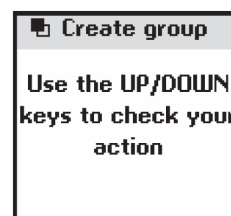

5 – zakończ potwierdzając klawiszem (OK)
Zaprogramowany w ten sposób kanał RTS zmienia się w matrycy na LCD z pustego w pełny (czarny) kwadracik.

Modifying a group

Użyj tej funkcji jeżeli chcesz dodać do grupy sterowania wybrany napęd /napędy/ i jednocześnie usunąć inne napędy.
Postępowanie wg procedury opisanej powyżej, pkt 1 -2.
Powtórz kroki 1 i 2 dla każdego napędu który chcesz wpisać/usunąć z grupy sterowania.

Deleting a group

Kasowanie poszczególnych napędów z grupy sterowania.
Postępowanie wg procedury opisanej powyżej, pkt 1 -2.
Powtórz kroki 1 i 2 dla każdego napędu który chcesz usunąć z grupy sterowania.
Każdy napęd (odbiornik) w grupie musi być skasowany indywidualnie, jeden po drugim.